

证券代码：300151

证券简称：昌红科技

公告编号：2024-013

深圳市昌红科技股份有限公司 2023 年年度报告摘要

一、重要提示

本年度报告摘要来自年度报告全文，为全面了解本公司的经营成果、财务状况及未来发展规划，投资者应当到证监会指定媒体仔细阅读年度报告全文。

所有董事均已出席了审议本报告的董事会会议。

立信会计师事务所（特殊普通合伙）对本年度公司财务报告的审计意见为：标准的无保留意见。

本报告期会计师事务所变更情况：公司本年度会计师事务所由变更为立信会计师事务所（特殊普通合伙）。

非标准审计意见提示

适用 不适用

公司上市时未盈利且目前未实现盈利

适用 不适用

董事会审议的报告期利润分配预案或公积金转增股本预案

适用 不适用

公司经本次董事会审议通过的利润分配预案为：以 532,508,138 为基数，向全体股东每 10 股派发现金红利 0.5 元

（含税），送红股 0 股（含税），以资本公积金向全体股东每 10 股转增 0 股。

董事会决议通过的本报告期优先股利润分配预案

适用 不适用

二、公司基本情况

1、公司简介

股票简称	昌红科技	股票代码	300151
股票上市交易所	深圳证券交易所		
联系人和联系方式	董事会秘书	证券事务代表	
姓名	刘力	陈晓芬、程筱玥	
办公地址	深圳市坪山区碧岭街道沙湖社区锦龙大道 3 号昌红科技证券部	深圳市坪山区碧岭街道沙湖社区锦龙大道 3 号昌红科技证券部	
传真	0755-89785598	0755-89785598	
电话	0755-89785568-885	0755-89785568-885	
电子信箱	security@sz-changhong.com	security@sz-changhong.com	

2、报告期主要业务或产品简介

（一）公司主要业务概述

昌红科技是一家拥有 24 年卓越工程技术经验、定制的自动化解决方案、领先的精密模具设计制造能力和出色的注塑工艺的国家高新技术企业。公司致力于为现代制造业提供从产品设计、模具研发和自动化生产集成的一站式整体解决方案，将公司的一个底层技术应用于三大领域，即办公自动化设备、医疗器械及耗材以及半导体晶圆载具。

公司具备卓越工程技术能力，先进的管理理念，已形成符合国际标准的生产管理体系，建立了严格的品质控制体系，同时建设符合 GMP 要求的无尘净化车间及通过 ISO 14644 国际认证，产品生产质量体系达到国际标准，能符合国际客户的高标准生产要求。产品在符合 GMP 的无尘净化车间生产，其一致性、精密度、平整度等方面能符合客户的高要求，同时通过定制的自动化生产线快速实现量产。

报告期内，公司业务主要为医疗器械及耗材领域、办公自动化（OA）设备领域及半导体耗材领域提供精密模具和自动化生产集成的整体解决方案。

1、医疗器械及高分子塑料耗材领域

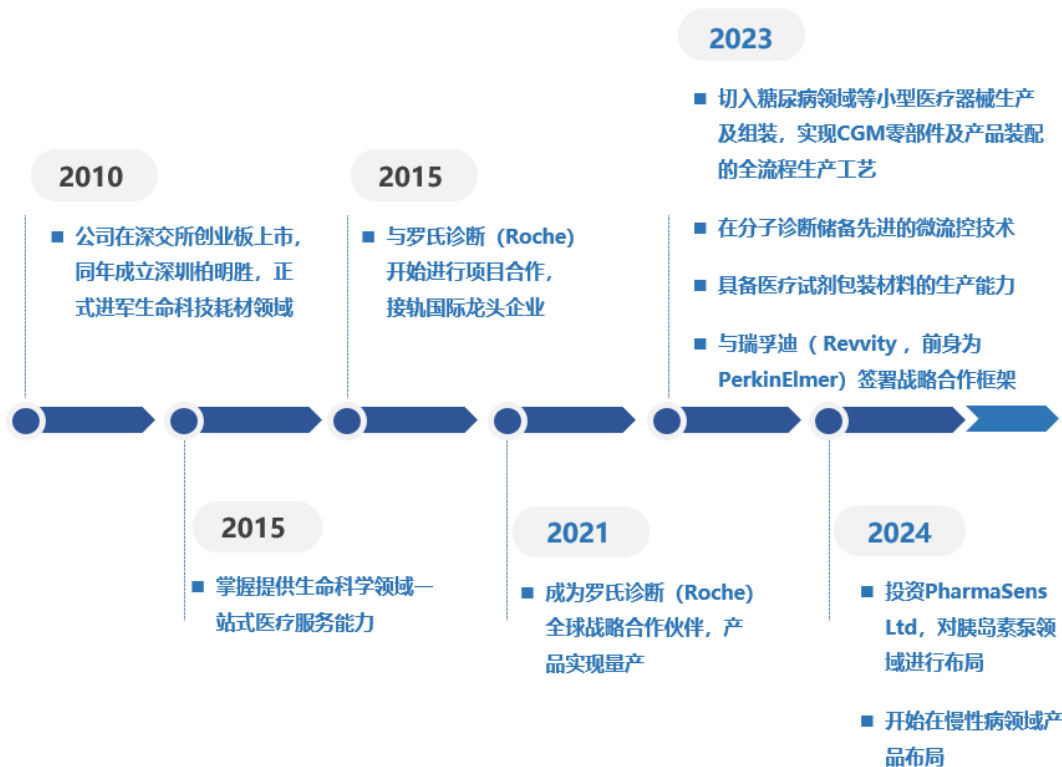

医疗板块发展重大事件一览表

公司依托卓越的工程技术、定制化的自动化生产工艺、领先的精密模具成型周期指标、快速完备的售后服务机制，实现与医疗器械领域的有效融合，公司已发展成为具有“一站式”服务能力的医疗器械及耗材供应商：在耗材方面，主要为客户提供基因测序全产业链耗材、生命科学实验室耗材、辅助生殖耗材及试剂、体外诊断耗材及试剂、标本采集&处理系统服务、血液透析耗材；在医疗器械方面，公司为糖尿病领域客户通过检测、治疗器械等小型医疗器械生产及组装服务，为试管婴儿、微流控、微创手术机器人等领域的客户提供有关的产品及服务。目前，公司已进入 19 家全球知名医疗客户的供应链体系。

医疗器械细分业务	医疗耗材细分业务
实时血糖监测和胰岛素治疗泵	基因测序全产业链耗材
试管婴儿	辅助生殖耗材及试剂
微流控	生命科学实验室耗材
微创手术机器人	体外诊断耗材及试剂
	标本采集&处理系统
	血液透析耗材

2、精密模具及 OA 产品生产领域

精密模具生产领域主要为客户提供从产品设计、模具制造、成型生产到组装的一站式服务；OA 产品生产领域主要为客户提供打印机、复印机等设备的核心精密结构件、引擎部件以及整机组装的专业机械设计和智能制造集成解决方案。

3、半导体耗材生产领域

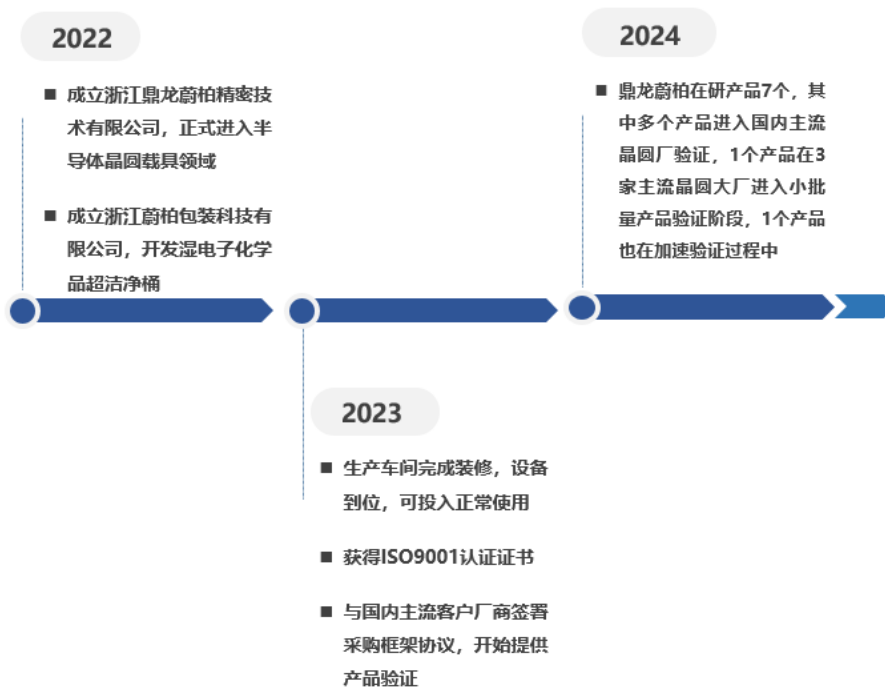

半导体板块发展重大事件一览表

公司半导体生产领域主要为客户提供半导体载具和洁净包装物等产品，鼎龙蔚柏是半导体晶圆载具的专业供应商，致力于为半导体制程提供全方位、高精度的承载、运输产品，完善半导体领域塑料应用耗材产业链，立志服务国家半导体产业链“自主可控”战略，推动中国半导体塑料耗材制造水平赶超世界顶尖水平。

截至本报告日，公司已配有可使用的万级洁净生产车间、百级组装及清洗车间，配有分析测试仪器的专业实验室。项目研发进度方面：在研产品 7 个，其中多个产品进入国内主流晶圆厂验证，且 1 个产品已经通过验证，1 个产品在 3 家主流晶圆大厂进入小批量产品验证阶段，1 个产品也在加速验证过程中。







报告期内，公司所从事的主要业务未发生重大变化。



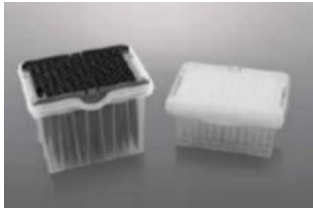

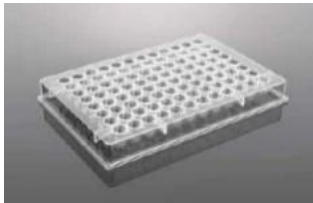
(二) 主要产品及其用途

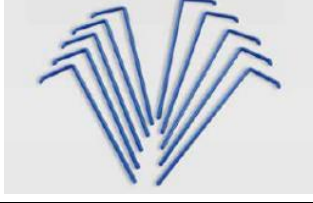
公司主要产品包括为医疗器械及高分子塑料耗材、办公自动化（OA）设备和模具产品。其中：医疗器械及高分子塑料耗材主要为客户与市场提供基因测序、生命科学实验室、辅助生殖及 IVD 诊断产业链的耗材和试剂、以及标本采集&处理系统服务；OA 设备产品主要为客户提供打印机、复印机核心精密结构件、引擎部件以及整机组装；模具产品主要为前述领域提供精密模具的设计与制造，为其产品的生产提供工程支持。

1、医疗器械及高分子塑料耗材

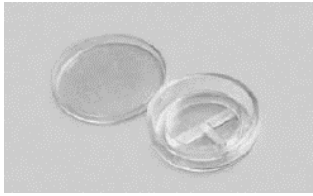
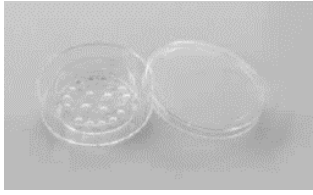
	具体产品	图示	产品用途
--	------	----	------

基因测序类	移液吸头 (Tip)		吸头是用于移液器的一次性适配吸头，可在各种研究应用中准确、精确、一致地转移少量液体。为了防止交叉污染，液体处理流程中的每个步骤通常都使用新的移液器吸头。
	深孔板		是一种在生物技术领域中常见的实验室耗材，用于进行高通量筛选、组合分析等实验，96 孔深孔板也广泛用于分子生物学实验，如硅胶封闭法、DNA 测序、PCR 扩增等。
	基因存储板		96 孔酶标板由医疗级聚丙烯制成，安全性高，可广泛适用于 ELISA 实验中的安全、可靠有效的载体，可用于酶联免疫吸附实验，如免疫、转基因产物鉴定，食品安全鉴定医学临床诊断等
生命科学实验室类	细胞筛		主要用于实验室细胞培养、杂质过滤、细胞分散、分样等
	接种环		是细菌培养时常用的一种接种工具，广泛应用于微生物检测、细胞微生物、分子生物学等众多学科领域
	分子扩散器		主要用于在琼脂平板表面涂布菌液
	PETG 培养基瓶		适用于长期和低温（-40℃）储存，可用于采样活性药物成分和散装中间体，也非常适合制备和密封缓冲液、培养液或长期储存 pH 值敏感性液体，如培养基、血清等。
	HDPE 试剂瓶		高密度聚乙烯瓶具有优秀的防漏性能，化学试剂兼容性，适用于低温存储。由高质量的实验室级树脂材料制成，无热原，无细胞毒性

辅助生殖类	培养皿类全系列		1、捡卵皿主要用于体视显微镜下准备挑捡卵子；2、多用途培养皿主要用于捡卵，洗卵，消化脱卵子外的颗粒细胞
			1、胚胎解冻皿主要用于冷冻胚胎的解冻，恢复胚胎的生物活性；2、显微操作皿主要用于显微镜下观察卵母、卵丘细胞的形态，处理卵母细胞外周的颗粒细胞群
	辅助生殖显微操作针		1、剥卵针用于清除卵母细胞周围的颗粒细胞；2、持卵针用于在卵胞浆内单精子显微注射和其它显微操作过程中固定卵细胞、胚胎或囊胚；3、爆浆内注射针用于吸取并将精子或未成熟的精细胞注射入卵胞浆内；4、辅助孵化针用于将酸性溶液注入卵膜之上，从而在卵膜上制造一个裂口来辅助孵化或是胚胎活检；5、机械打孔针用于在卵母细胞的卵膜上机械地划开一个裂口，从而辅助孵化或是胚胎活检
体外诊断类	PCR8 联管		主要用于实验室离心过程的液体取样
	化学发光反应杯		主要用于临床化学发光分析仪
标本采集&处理系统	各种规格真空采血管		血清采样管主要用于快速血清生化试验；促凝管主要用于快速血清生化试验；血沉管主要用于血细胞沉降速率试验；血常规管主要用于血常规检测、全血试验；肝素钠/锂管主要用于快速血浆生化试验，血流变试验
	病毒保存管		主要用于标本的收集、运输、处理和储存等，在规定条件下维持病毒样本活性以用于检测处理

2、精密模具及 OA 产品

	具体产品	图示	产品用途
精密模具	医疗类 64 穴存储试管		实验室液体存储
	中托（96 孔）模具		医疗耗材包装
	反应杯模具		医疗耗材
	采血管模具		医疗耗材
	OA 打印机主体支架类模具		OA 打印机主体支撑
办公自动化 (OA) 设备	打印机主体支架		主体支撑

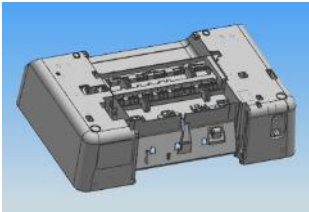
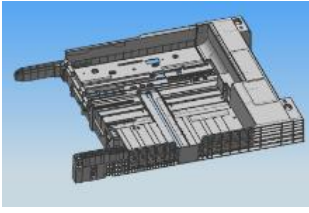
	打印机底座		外观与保护主体
	商用打印机给纸托盘		商用多种打印纸装纸器

（三）经营模式

1、采购模式

公司模具及 OA 产品注塑件采购的主要原材料包括：各类塑料原料（ABS、PP、PPABS 等）、模胚、热流道、模具钢等。公司高分子塑料耗材产品采购的主要原材料包括：各类塑料原料（PS、PP 等）、胶塞、试管等。

公司对原材料建立了严格的质量管理体系，制定了《采购管理程序》《供应商管理程序》《采购作业指导书》等采购管理办法，并严格按照上述制度进行原材料采购和供应商评定。确定合格供应商后，公司将结合原材料需求，由生产部门与采购部等沟通并确定最终采购计划。公司内部通过 ERP 系统下达采购指令，向供应商发送相应的采购订单进行采购。

2、生产模式

公司以客户需求为导向，在产量规划方面的基本原则是以销定产，根据销售中心制定的年度销售目标，由生产中心制定各车间的年度、季度、月度生产计划，通过精细排产，均衡人员调配，实现采购、制造、销售有效协同，确保高效产出高质量产品，同时实现生产资源集约化、效益最大化。

公司产品的生产主要集中在位于深圳、河源、浙江、上海、越南和菲律宾的生产基地进行。

3、销售模式

公司产品主要采取直销模式。营销中心负责跟踪客户的产品需求，根据公司的经营目标和销售策略，通过与客户沟通交流，接受客户订单，配套定制化自动线、精密模具、高分子耗材产品及 OA 产品。同时，对于有潜在需求的大型客户，公司也会组织专业团队拜访洽谈，寻找合作机会。

4、研发模式

公司注重科技研发工作，强化科技创新与科技成果转化，已形成了以“广东省精密注塑模具工程技术研究中心、上海新兴医疗器械及生命科学领域研发中心”为主体架构的研发体系，公司的研发工作围绕行业技术热点、痛点及发展方向，特别是针对精密模具及医疗耗材生产过程难题开展研究攻关，挖掘专利申报项，保护自主研发成果产权。依托多年的行业深耕及技术积累，通过引进信息化管理系统和先进的研发设备，提升公司“信息化、智能化”制造水平，加强自主研发和生产工艺创新，不断优化加工工艺和设计能力及提高自动化生产水平，巩固公司工程技术优势，进一步提升公司在高端制造领域的核心竞争力，在新产品和新工艺方面不断前行，推动公司研发工作不断前行。

报告期内，公司经营模式未发生重大变化。

（四）所处行业地位

公司主要产品包括医疗器械及高分子塑料耗材、精密模具及 OA 产品。公司依托卓越的工程技术、定制化的自动化生产工艺、领先的精密模具成型周期指标、快速完备的售后服务机制，实现与医疗器械领域的有效融合，公司已发展成为具有“一站式”服务能力的医用耗材供应商。未来，公司将继续深耕医疗器械领域市场，并在精密模具及 OA 产品领域不断巩固市场占有率和规模。

公司总部设在中国深圳，在越南、菲律宾、塞舌尔、香港、瑞士设有 5 家境外子公司，在国内设有

17 家子公司，已发展成为珠三角、长三角、东南亚等三地区产研布局的企业集团。

3、主要会计数据和财务指标

(1) 近三年主要会计数据和财务指标

公司是否需追溯调整或重述以前年度会计数据

是 否

追溯调整或重述原因

会计政策变更

元

	2023 年末	2022 年末		本年末比上年末增减	2021 年末	
		调整前	调整后		调整前	调整后
总资产	2,555,436,436.76	2,234,719,706.75	2,235,199,549.90	14.33%	1,906,571,742.00	1,906,733,639.30
归属于上市公司股东的净资产	1,641,669,572.59	1,295,002,591.59	1,295,491,939.18	26.72%	1,159,847,519.83	1,159,992,140.03
	2023 年	2022 年		本年比上年增减	2021 年	
		调整前	调整后		调整前	调整后
营业收入	931,271,438.81	1,228,311,379.34	1,228,311,379.34	-24.18%	1,127,382,018.70	1,127,382,018.70
归属于上市公司股东的净利润	31,655,146.81	127,876,738.63	128,221,466.02	-75.31%	111,841,084.78	111,985,704.98
归属于上市公司股东的扣除非经常性损益的净利润	19,088,608.07	119,292,077.87	119,636,805.26	-84.04%	87,634,980.06	87,779,600.26
经营活动产生的现金流量净额	193,243,973.94	218,279,077.59	218,279,077.59	-11.47%	97,106,056.55	97,106,056.55
基本每股收益(元/股)	0.06	0.26	0.26	-76.92%	0.25	0.25
稀释每股收益(元/股)	0.06	0.26	0.26	-76.92%	0.25	0.25
加权平均净资产收益率	2.27%	10.27%	10.30%	-8.03%	10.02%	10.03%

会计政策变更的原因及会计差错更正的情况

根据财政部《企业会计准则解释第 16 号》（财会〔2022〕31 号）的要求，公司自 2023 年 1 月 1 日起执行“关于单项交易产生的资产和负债相关的递延所得税不适用初始确认豁免的会计处理”。

(2) 分季度主要会计数据

单位：元

	第一季度	第二季度	第三季度	第四季度
营业收入	285,048,546.38	228,893,988.78	225,113,163.77	192,215,739.88

归属于上市公司股东的净利润	31,597,187.56	10,975,260.16	7,959,321.87	-18,876,622.78
归属于上市公司股东的扣除非经常性损益的净利润	26,353,647.55	7,493,456.22	1,953,793.12	-16,712,288.82
经营活动产生的现金流量净额	14,255,531.63	80,620,234.60	27,355,623.83	71,012,583.88

上述财务指标或其加总数是否与公司已披露季度报告、半年度报告相关财务指标存在重大差异

是 否

4、股本及股东情况

(1) 普通股股东和表决权恢复的优先股股东数量及前 10 名股东持股情况表

单位：股

报告期末普通股股东总数	14,160	年度报告披露日前一个月末普通股股东总数	15,269	报告期末表决权恢复的优先股股东总数	0	年度报告披露日前一个月末表决权恢复的优先股股东总数	0	持有特别表决权股份的股东总数（如有）	0
前 10 名股东持股情况（不含通过转融通出借股份）									
股东名称	股东性质	持股比例	持股数量	持有有限售条件的股份数量	质押、标记或冻结情况				
					股份状态	数量			
李焕昌	境内自然人	37.95%	202,065,500.00	151,549,125.00	质押	52,900,000.00			
华守夫	境内自然人	3.38%	18,014,600.00	0.00	质押	12,075,000.00			
徐燕平	境内自然人	2.83%	15,050,718.00	11,288,038.00	不适用	0.00			
兴业银行股份有限公司—博时汇兴回报一年持有期灵活配置混合型证券投资基金	其他	2.60%	13,838,164.00	0.00	不适用	0.00			
光大证券股份有限公司	国有法人	1.97%	10,476,445.00	10,459,753.00	不适用	0.00			
中信建投证券股份有限公司	国有法人	1.10%	5,847,505.00	5,801,305.00	不适用	0.00			
华夏银行股份有限公司—博时博盈稳健 6 个月持有期混合型证券投资基金	其他	0.85%	4,521,100.00	0.00	不适用	0.00			
天安人寿保险股份有限公司—分红产品	其他	0.84%	4,455,689.00	2,175,489.00	不适用	0.00			
深圳市云图资产管理服务有限公司—云图聚利 5 号私募证券投资基金	其他	0.79%	4,203,487.00	0.00	不适用	0.00			
中国工商银行股份有限公司—银华中小盘精选混合型证券投资基金	其他	0.73%	3,899,350.00	0.00	不适用	0.00			
上述股东关联关系或一致行动的说明	李焕昌及其一致行动人合计持股 202,328,000 股，占公司总股本 38.00%。其中，李焕昌持有公司股份 202,065,500 股，占公司总股本 37.95%；李焕昌之妻王国红持有公司股份								

	262,500 股，占公司总股本 0.05%。 公司未知前 10 名股东之间是否存在关联关系，也未知是否属于《上市公司收购管理办法》规定的一致行动人。
--	--------------------------------------------------------------------------------

前十名股东参与转融通业务出借股份情况

适用 不适用

前十名股东较上期发生变化

适用 不适用

单位：股

前十名股东较上期末发生变化情况					
股东名称（全称）	本报告期 新增/退出	期末转融通出借股份且尚未 归还数量		期末股东普通账户、信用账 户持股及转融通出借股份且 尚未归还的股份数量	
		数量合计	占总股本的 比例	数量合计	占总股本的 比例
兴业银行股份有限公司－博时汇兴回报一年持有 期灵活配置混合型证券投资基金	新增	0	0.00%	13,838,164	2.60%
光大证券股份有限公司	新增	0	0.00%	10,476,445	1.97%
中信建投证券股份有限公司	新增	0	0.00%	5,847,505	1.10%
华夏银行股份有限公司－博时博盈稳健 6 个月持 有期混合型证券投资基金	新增	0	0.00%	4,521,100	0.85%
天安人寿保险股份有限公司－分红产品	新增	0	0.00%	4,455,689	0.84%
深圳市云图资产管理服务有限公司－云图聚利 5 号私募证券投资基金	新增	0	0.00%	4,203,487	0.79%
中国工商银行股份有限公司－银华中小盘精选混 合型证券投资基金	新增	0	0.00%	3,899,350	0.73%
珠海阿巴马资产管理有限公司－阿巴马万象益新 66 号私募证券投资基金	退出	0	0.00%	0	0.00%
全国社保基金一零八组合	退出	0	0.00%	0	0.00%
深圳市昌红科技股份有限公司－2022 年员工持股 计划	退出	0	0.00%	3,545,400	0.67%
中信里昂资产管理有限公司－客户资金	退出	0	0.00%	52	0.00%
香港中央结算有限公司	退出	0	0.00%	1,980,969	0.37%
全国社保基金五零一组合	退出	0	0.00%	0	0.00%
深圳市大贸股份有限公司	退出	0	0.00%	3,173,600	0.60%

公司是否具有表决权差异安排

适用 不适用

(2) 公司优先股股东总数及前 10 名优先股股东持股情况表

公司报告期无优先股股东持股情况。

(3) 以方框图形式披露公司与实际控制人之间的产权及控制关系



5、在年度报告批准报出日存续的债券情况

☑适用 ☐不适用

(1) 债券基本信息

债券名称	债券简称	债券代码	发行日	到期日	债券余额（万元）	利率
可转换公司债券	昌红转债	123109	2021年04月01日	2027年03月31日	45,954.48	1.00%
报告期内公司债券的付息兑付情况	公司已根据债券募集说明书，按时完成昌红转债的 2023 年度付息工作。					

(2) 公司债券最新跟踪评级及评级变化情况

2020年10月22日，中证鹏元资信评估股份有限公司出具《深圳市昌红科技股份有限公司2020年向不特定对象发行可转换公司债券信用评级报告》（中鹏信评【2020】第Z【914】号02），评估结果：公司主体信用等级为AA-，评级展望为稳定，本期债券信用等级为AA-。详见公司在巨潮资讯网披露的相关公告。

2021年6月10日，中证鹏元资信评估股份有限公司出具《2021年深圳市昌红科技股份有限公司向不特定对象发行可转换公司债券2021年跟踪评级报告》（中鹏信评【2021】跟踪第【114】号02），评估结果：维持公司主体信用等级为AA-，维持评级展望为稳定，维持本期债券信用等级为AA-。详见公司在巨潮资讯网披露的相关公告。

2022年6月8日，中证鹏元资信评估股份有限公司出具《2021年深圳市昌红科技股份有限公司向不特定对象发行可转换公司债券2022年跟踪评级报告》（中鹏信评【2022】跟踪第【205】号01），评估结果：维持公司主体信用等级为AA-，维持评级展望为稳定，维持本期债券信用等级为AA-。详见公司在巨潮资讯网披露的相关公告。

2023年6月20日，中证鹏元资信评估股份有限公司出具《2021年深圳市昌红科技股份有限公司向不特定对象发行可转换公司债券2023年跟踪评级报告》（中鹏信评【2023】跟踪第【687】号02），评估结果：维持公司主体信用等级为AA-，维持评级展望为稳定，维持本期债券信用等级为AA-。详见公司在巨潮资讯网披露的相关公告。

(3) 截至报告期末公司近2年的主要会计数据和财务指标

单位：万元

项目	2023年	2022年	本年比上年增减
资产负债率	33.84%	39.65%	-5.81%

三、重要事项

不适用