

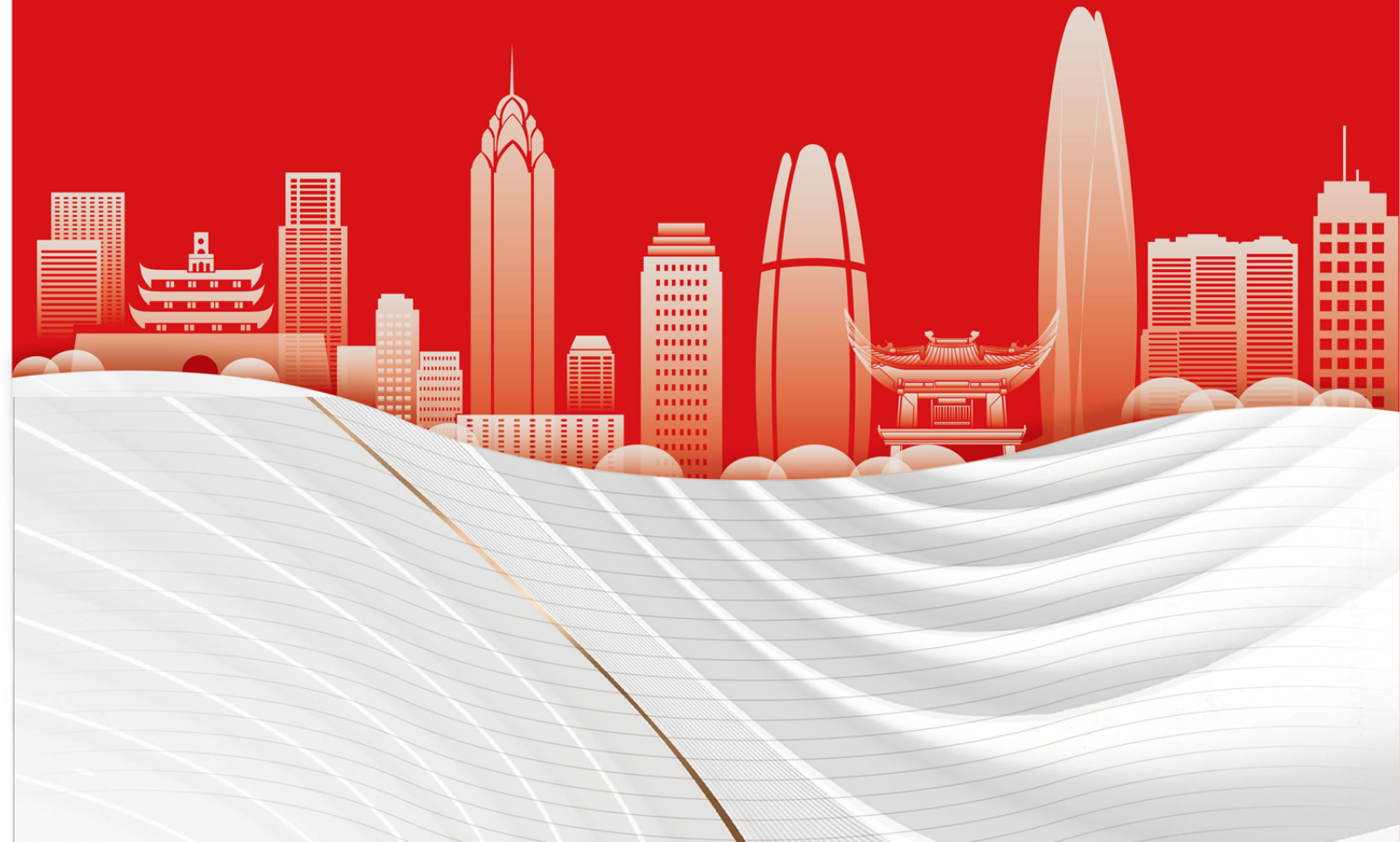

# 2023 | 荣安地产

## 社会责任报告



荣安地产股份有限公司

地址：浙江省宁波市鄞州区天童南路700号荣安大厦

邮编：315100

电话：0574-87312566

Http: //www.rongan.com.cn



# 目录

<b>1. 第一部分 综述</b>	01
报告期内所获荣誉事项	02
<b>2. 第二部分 履行社会责任</b>	
<b>一、公司治理</b>	<b>03</b>
股东回报	04
信息披露	04
投资者关系管理	04
信息化管理	05
社会责任管理	05
<b>二、关爱员工成长</b>	<b>06</b>
员工发展情况	09
员工权益保护	10
<b>三、住宅产业化</b>	<b>11</b>
标准化建设	11
装配式建筑	12
高新技术研发投入	13
<b>四、推行绿色建造</b>	<b>14</b>
引入新型材料	15
绿色施工推进	16
参与海绵城市建设	16
节水节能	17
打造绿色健康生活系统	18



<b>五、重视客户满意度</b>	<b>19</b>	物业服务: 产品与服务互融共通, 形成全周期闭环	35
归家空间: 打造酒店式入户大堂, 让客户感受尊贵	19		
景观空间: 重金增配戏水池景观, 江南式园林IP化	20		
互动空间: 泛会所标准打造公区, 社区生活无界化	21		
户内空间: 拓展精装风格及功能, 居家细节人性化	24		
智能科技: 人性化设计, 科技引领未来生活	26		
客户服务: 全方位触点, 打造卓越客户服务体验	27		
完美交付: 高品质标准, 让客户感受尊贵礼遇	28		
交付巡礼: 致敬匠心, 交付项目精彩呈现	31		
<b>六、严控工程质量</b>	<b>36</b>	要求各项目严格执行《细部检查制度》	36
		对项目严格执行《材料检查制度》	37
		九大检查监管体系+四大考核措施	37
		严控外立面、景观品质	38
		加强工程年线人员培训、提倡工程师文化	39
		严控施工质量、提倡安全文明施工	39
		持续输出代建品质样本	41
<b>八、公共关系与社会公益</b>	<b>42</b>	依法纳税	42
		热心社会公益事业	43

## 47 第三部分 在履行社会责任方面存在的问题及整改计划

## 48 第四部分 2024年度社会责任工作总体目标及计划



# 综述

让员工分享快乐  
让客户感受尊贵

荣安企业使命

让城市提升品位  
让社会充满和谐

荣安企业使命

2023年，面对日益分化的房地产市场，荣安地产秉持“客户至上，精品品质”的经营理念，倾力打造一流的产品和一流的品牌，不断实现产品的升级与创新，保障每个项目的完美交付，创造安居、乐居、宜居的人居环境，更好地满足刚性和改善型购房需求，进一步促进房地产业健康有序发展。

在过去的一年里，荣安地产不忘初心，秉承工匠精神，与志同道合的供应商伙伴并肩携手，努力让城市提升品位，让客户感受尊贵。我们在宁波、杭州、台州、嘉兴、金华等地成功交付了众多备受赞誉的精品楼盘，为数万名新业主提供了温馨舒适的家园。同时，我们也积极投身公益事业，通过资助教育、体育，参与扶贫、救灾等方式，履行企业公民的社会责任，努力让社会充满和谐。

在高质量发展资本市场的新阶段，公司始终把保护股东和债权人权益放在重中之重，坚持公开、公平、公正的信息披露原则，以战略为导向，控制风险，稳健发展，努力为股东创造更多价值，并通过现金分红等多种方式让股东分享公司经营发展的成果。

人才是企业发展的第一资本。我们高度重视职工权益的保护，加强企业文化建设，注重员工的培养与发展，让员工与公司共同成长、共享成功，更好地实现自我价值。

在环境保护和可持续发展方面，荣安地产始终将绿色、低碳理念贯穿于项目开发的全过程，我们通过引入新材料、新工艺和智能化技术，不断提升产品的环保性能和居住舒适度。同时，我们也积极参与城市生态建设与环境保护活动，为创造更美好的人居环境贡献力量。

未来，荣安地产将继续坚守房地产开发主营业务，以“住宅专家，豪宅巨匠”的品牌形象，以“精致唯美”的专业精神，为广大城市居民精心打造精品楼盘，始终把产品当作品，致力于人居环境的不断改善和提升，致力于行业绿色节能的研究和实践，致力于促进房地产业健康良性发展。同时，我们将一如既往地真诚履行社会责任，怀着强烈的社会责任感，不断提升公司的社会形象和品牌价值，为建设中国特色社会主义事业做出自己的贡献。

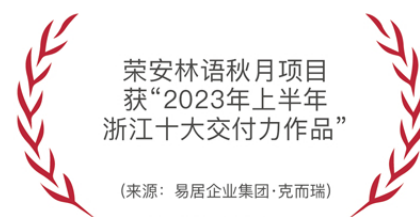
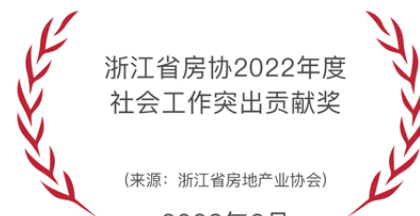

## 报告期内 所获荣誉事项

2023年荣安地产  
及相关单位所获荣誉

# 履行社会责任

## 一、公司治理

公司严格按照《公司法》、《公司章程》、《股东大会议事规则》的相关规定合法召开股东大会，保障股东大会召开程序的规范性，并且为中小投资者提供网络投票的参会途径，切实保护中小股东的投票权。报告期内共召开股东大会4次。

### 股东回报

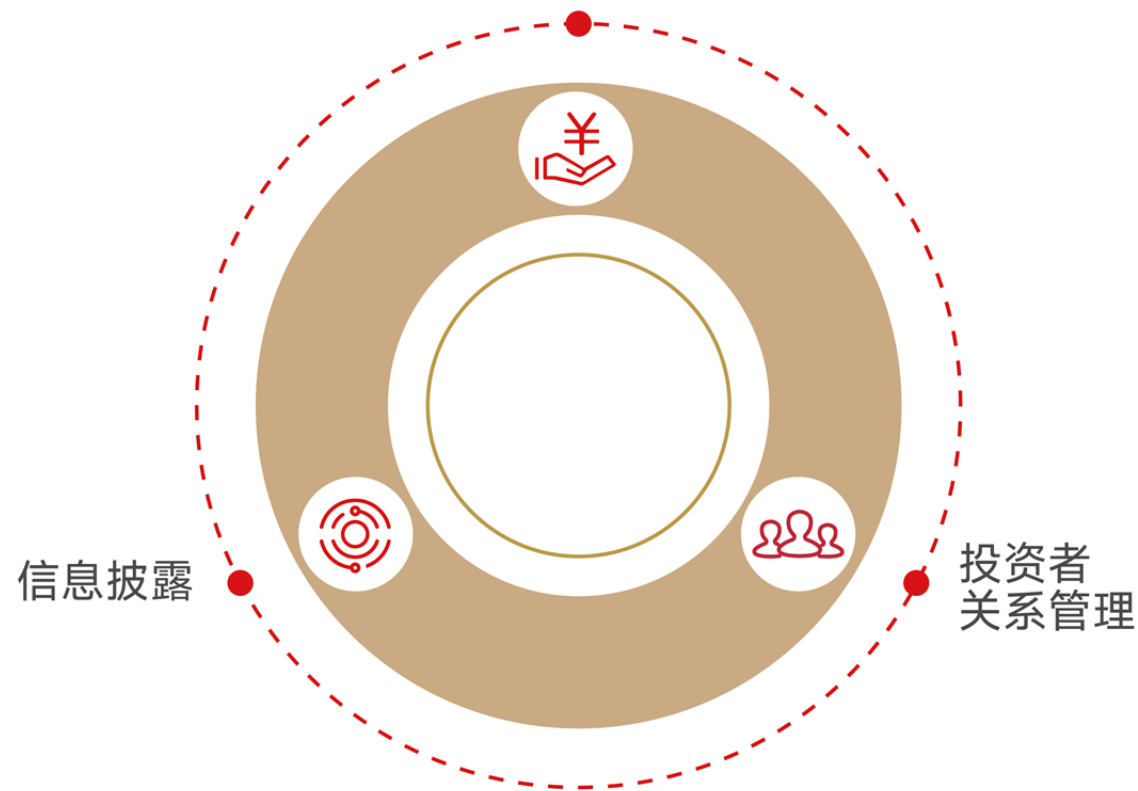

## 股东回报



为股东创造价值，让股东分享公司经营发展的成果，是上市公司应尽的责任和义务。在公司实现经营效益的同时，公司积极给予投资者合理的投资回报。近年来公司完善了董事会、股东大会对公司利润分配事项的决策程序和机制，以及利润分配方案实施和利润分配政策变更等程序，进一步强化了回报股东的意识，制定积极、稳定的现金分红政策，引导投资者预期，充分维护公司股东合法权益。在保证公司长期稳健发展的基础上积极以现金分红等形式回报股东，报告期内公司实施现金分红约10.19亿元。

报告期内公司实施  
现金分红约  
**10.19**亿元

## 信息披露



公司致力于公开、公平、公正地披露信息，努力提高信息披露质量，保护投资者合法权益。2023年，公司按照真实、准确、及时、完整的原则履行信息披露的法定要求，共披露临时公告45件，定期报告4件。通过上述信息文件披露及时地将公司的重大信息传递给了广大投资者。2023年，在深交所组织评审的深市上市公司年度信息披露考评中，我公司被评定为B级。

共披露临时公告**45**件  
定期报告**4**件

## 投资者关系管理



在确保信息披露及时、准确、真实、完整的前提下，公司持续提升投资者关系管理工作。2023年，公司相关部门热心接待投资者咨询，解答疑惑，报告期内共接听投资者咨询电话总计约919个，回复互动易提问47个。在提升接待投资者服务质量的同时，以多种形式加强与大股东、实际控制人、分析师、机构和个人投资者、新闻媒体、证券监管机构的沟通，平等对待资本市场不同利益相关者，切实维护投资者的合法权益。

咨询电话总计约**919**个  
回复互动易提问**47**个

未来，公司还将继续不断完善投资者管理体系，用实际行动维护和保障广大投资者的权益，树立企业良好的资本市场形象，吸引更多长期投资的机构投资者。



## 信息化管理

用信息化等高新技术赋能传统产业，是传统产业持续发展的必由之路，是实现跨越式发展的重要途径。基于公司发展的愿望与企业的特征，特别是外部竞争环境的压力和挑战，公司明确建立信息化发展战略，在“总体规划、分步实施、效益驱动、重点突破”的策略下逐步完成公司的信息化建设，最终实现企业“管控一体化”、“三流同步”的目标。

目前公司已实现投资、生产、供应、销售端的数据互通，云之家、财务、人力资源、成本、售楼、进度管理等业务系统运行良好，能够很好地实现目标成本管控、预算管控、项目进度可视、货值动态管控、营销交易环节等标准化流程化，使信息化建设更好地为业务赋能。



## 社会责任管理

### • 社会责任管理策略

荣安地产将经济发展、社会和谐与环境可持续发展三者有机结合作为企业发展的重要参考标准。作为品质房企的代表，我们始终将发展为首要目标和立命之本，紧跟国家政策导向，持续探讨创新的发展模式，保持经济效益高质量增长。我们承担满足人民美好生活需求的责任与使命，通过携手股东、员工、供应商等相关方共同成长，实现企业和利益相关方的和谐共生。

### • 社会责任管理体系

荣安持续完善社会责任管理工作，加强董事会、管理层对社会责任工作的参与，形成由上而下的社会责任文化。公司已形成董事会、社会责任工作组、各职能部门、一线实践单位等构成的社会责任管治体系，有效落实社会责任管理。

## 二、关爱员工成长

### (一) 员工发展情况

#### 1. 员工发展情况

荣安地产是一家拥有近三十年房地产开发经验的专业房地产公司。在多年的发展过程中，公司培育并形成了一个知识结构和专业结构合理、实战经验丰富、具备战略发展眼光的管理团队。公司员工稳定性强，忠诚度高，对公司高度认可，平均司龄5.3年。



#### 2. 员工职业规划

员工职业规划是企业关爱员工的一种表现，职业生涯规划可以让员工在企业内找到合适的职业发展路径。公司关注员工的职业发展，鼓励员工在公司的指导和帮助下制定个人的职业发展计划。公司鼓励并希望员工以出色的业绩和高尚的职业操守赢得良好的职业声誉，以丰富的经历和杰出的专业水准获取更多的发展空间。公司向员工提供两种职业发展道路：

##### 专业序列

是指在某一个或几个相关的领域内，持续深入的发展，追求专业技能的提升，以成为该领域内专家为目标。

##### 管理序列

具有管理职能，全面承担部门或团队整体工作计划、组织、领导、控制、培养以及统筹管理团队日常工作等职责。

建立内部培养为主的人才梯队，完善竞聘机制。职能负责人和项目负责人以内部培养为主，外部引进为辅，关注员工与企业共同成长，提倡任用有发展潜力的员工并承担其成长过程中的成本。

### 3. 员工培训发展

搭建人才培养体系，提升人员综合素质。基于企业战略及分解的年度目标，公司进一步深化人才培养体系，为了加强人才训练营的针对性及专业性，定向培养人才，输送专项人员。结合培训需求情况，2023年总部层面培训工作围绕“助力销售、提升品质、精细管理”三大方向，重点开展“销冠分享、交付提升、管理提升”等方面课程。通过企业文化培训、企业文化活动、人员访谈、评优树典范等提升文化认同感和归属感。通过培训体系阶层训、专业训、通识训分层分类，重点开展营销PM分享会、销冠经验分享会、产品解密城市巡回讲、荣安大讲堂，多维度提升全员的综合技能。通过荣安云学堂平台运营，实现企业知识资产、培训项目、学时学分等的全面信息化管理，利用课程直播等功能不断提高学习效率。



2023年荣安大讲堂围绕公司重点工作方向，响应公司“与行业大咖为伍，与行业精英共事”的理念，积极邀请从业经验丰富的业内专家，讲授《住宅精装修施工管理及风险控制》和《工程质量投诉案例分享》课程，共计342人参训，课程深受好评，也借此让工程人员从外部专家的分享中汲取经验教训，强化内部工程的质量管控，从而提升品质。通过事前城市公司或项目层面做好交付前的统一培训，事后公司层面做好复盘和经验分享，及时规避问题，从而提升交付品质。

培训系统化建设方面，对荣安云学堂学习平台进行了1.0到2.0的系统升级，实现平台功能的完善和管理效率的提升。荣安云学堂目前共开通学习账号527个，学习率100%；人均学时244小时/人，人均学分311分/人，平台累计上传知识3127份。

知识是宝贵的，组织的知识资产更是可贵，荣安云学堂学习平台已经建设成为荣安的知识库，将荣安人的经验进行系统的总结、沉淀，有效地促进了全员劳动技能与工作素养的提升。



### 4. 表彰先进员工

为培养和塑造广大员工的集体荣誉感和使命感，激发全体员工的工作积极性和创新能力，引导员工团结敬业、奋发上进，形成争当先进，争为公司发展做贡献的良好氛围，公司每年都会对年度内涌现出的一大批贡献突出、工作业绩卓著的先进集体与个人进行表彰，以弘扬先进、树立榜样，增强企业的向心力和凝聚力。受表彰的对象，既有奋战在销售、成本等一线岗位的普通员工，也有各城市公司、职能部门的管理人员；既有兢兢业业、培育团队的老荣安人，也有朝气蓬勃，锐意进取的新荣安人。



## 5. 企业文化及相关活动

将企业打造成一支纪律严明、执行彻底的军队；还原为一所让人终身学习、不断进步的学校；构建成一个温暖和睦、其乐融融的大家庭是荣安企业文化建设的目标。我们将企业文化纳入人力资源管理选、育、用、留的各个环节，确保全员深刻践行企业文化，思想行为统一，增加团队凝聚力、责任感。

城市公司及部门层面围绕本职工作开展工作经验交流分享会，工作部署及新思路新方法的POM会议，并通过例会的形式，让员工多参与公司管理，形成民主开放的企业文化氛围。

公司积极举办大量丰富多彩的文体活动，有益于提升职工素质、陶冶职工情操。2023年公司工会结合员工的业余爱好继续组织了篮球、羽毛球、户外徒步、瑜伽、健身房团体课程等多样形式的员工业余活动，强身健体之余更为员工丰富了社会文化生活。公司还组织了“分享·传承·蜕变”教师节专题活动、年度培训学习总结及表彰大会、“摄影摄像大赛”感恩节特别活动。通过这一系列企业文化活动，提升和强化了个人心理素质，激发出团队更昂扬的工作热诚和拼搏创新的精神，使团队更富凝聚力，践行和弘扬公司军队、学校、家庭文化的精神。



## (二) 员工权益保护

### 1. 劳动用工

(1) 公司规范用工管理，构建良好的劳资关系，保障公司与员工的合法权益。依据《中华人民共和国劳动合同法》、《中华人民共和国劳动合同法实施条例》等相关法律、法规，本着“平等自愿、协商一致、诚实信用”的原则，与员工就劳动合同的签订、续订、变更、终止、解除等业务进行办理，建立和完善劳动合同台帐及员工花名册，对岗位职责及各项规章制度对员工进行及时告知，并不定期的进行检查和整改。公司成立了劳动争议调解委员会，定期对合同的履行情况进行专项检查，并向职工代表大会报告。

(2) 公司依法执行每日工作8小时，平均每周工作40小时工作制，依法保障员工的权利和义务。在招聘、使用、培训、选拔、薪酬福利待遇、晋升等方面均无对性别、年龄、民族、宗教信仰、身体状况等的歧视政策，严格执行国家及省、市有关规定，按期调整员工社保及住房公积金基数。

(3) 公司严格执行国家相关法律、法规，加强女职工特殊劳动保护工作。未安排女职工从事国家规定的第四级体力劳动强度的劳动和其它禁忌的劳动，未安排女职工在经期、孕期、哺乳期从事国家规定的第三级体力劳动强度的劳动和禁忌从事的劳动。公司严格执行女职工在产假、计划生育假期间享受与在岗人员同等待遇（包括岗位工资、绩效工资以及各种津贴、补贴）的特殊劳动保护规定，以及孕期、产期、哺乳期的劳动时间、岗位变更、哺乳时间及其它特殊劳动保护规定。

(4) 公司尊重个人意愿，为离职员工办理相关手续。与拟离职员工进行离职面谈，同时对离职原因进行分析，对属于公司管理方面的问题进行及时改进。

### 2. 幸福荣安

公司的薪酬理念是以岗位价值、绩效成果为导向，按照市场化原则，向员工提供业内富有竞争力的薪酬，吸纳和保有优秀人才。明确薪酬分配的导向和分配规则，留住关键员工，提高工作效率，并分享公司发展所带来的收益，公司薪酬水平保持在具有相对市场竞争力的水平上，公司内部不同职务序列、不同部门、不同职位、不同职级员工之间的薪酬相对公平合理，根据员工的贡献度决定员工的薪酬。公司实行多样化的激励机制。公司员工实行绩效薪酬体系，包括固定部分和浮动部分组成。固定部分主要包括基本工资等；浮动部分主要包括绩效奖金、福利等。公司及党委、工会始终关爱员工，注重提升员工幸福指数，为员工提供早餐奶、5元晚餐、节日关怀、生活用品、健康体检、加油卡等福利措施，几乎涵盖了衣食住行的方方面面。

### 三、住宅产业化

住宅产业化是指用工业化生产的方式来建造住宅。利用工业化技术可以将建筑过程的误差减少到极致，大大提高建造质量。同时，这种规模化、集约化、工业化的建筑方式能有效降低能源与资源消耗，减少大量的建筑垃圾、污水、工地扬尘，降低施工噪音。

荣安是中国住宅产业化的积极推动者和践行者，引领行业绿色节能建筑的技术研发、标准制定和推广。自2004年开始标准化、工业化和产业化研究以来，逐渐摸索出一条解决市场需求、符合行业发展规律、具备行业领先性的建筑产业化之路。

#### (一) 标准化建设

- 招采一体化**

公司多次组织人员行业内参观学习，对标标杆交付项目，积极吸纳和集聚创新要素资源，优选供应商。在引入更多优秀的合作单位、扩大供方资源库，提高招采效率的同时，对于归档的供应商也应实行定期考核和评价，形成优胜劣出的动态管理机制，使得产品更具丰富性。
- 设计标准化**

公司及时对《荣安地产住宅产品适配标准（V1.0版）》《项目设计评审要点（方案阶段）》以及《项目规范设计要点》等标准设计文件进行完善及修正，升级了产品适配标准，明确了不同产品系列的装配标准，有利于提升产品系列的多样性。
- 工期标准化**

根据公司战略规划要求结合提升开发效率的理念，不断优化标准工期法则。同时针对区域差异，不同区域不同管理要求，适时调整标准工期。
- 技术管理标准化**

施工中的技术管理工作，关系到整个工程的质量，关系到施工工程的安全生产，更关系到整个施工团队在业内的信誉和市场竞争，荣安形成了“884工程匠心体系”，将管理动作和质量标准从土地获取一直贯穿到项目交付使用为止，形成了全项目周期工程管理体系。从建立技术标准到过程管控，再到考核严控，最终目的是保障并提升住宅的质量和性能。

#### (二) 装配式建筑

荣安地产很早就设立专项资金投入到建筑节能方向的研究，并将大量的建筑节能新成果应用到新建楼盘上。装配式建筑能有效提升建筑速度，节约材料，降低工程造价，实用性越来越强。

2023年公司根据《关于印发《宁波市推进钢结构装配式住宅试点工作实施方案》的通知》甬建函[2019]172号文件，部分在建项目采用钢结构装配式住宅标准，如荣安姚江晴雨里、荣安望庄等项目。根据钢结构体系本身的特点，在钢结构装配式住宅中，预制外墙选用的是预制ALC拼装大板。预制ALC拼装大板是指采用ALC条板在工厂完成拼装，且将完成拼装后的成品作为单一构件供货验收的建筑外墙预制构件，具有自重轻、保温隔热性能好、耐火性能好、节能环保等优点。





### (三) 高新技术研发投入

企业发展过程中，推陈出新是大势所趋，当今社会发展迅速，各行业更新迭代迅速，建筑施工也要与时俱进。公司下属子公司浙江天苑建设有限公司、浙江博苑建设有限公司等技术研发部也努力针对施工全过程各个施工工艺进行技术提升，通过施工工艺研发、人员培训提升等方式提升企业施工水平，每年研发投入逾千万元。公司经过四年研发的投入，共完成课题120余项，获得各项专利25个，下属子公司浙江博苑建设有限公司荣获高新技术企业称号。

公司研发课题侧重于绿色建筑施工技术，不论是外墙保温结构、幕墙结构细节、屋面面层施工、墙面抹灰、后浇带止水施工、外墙防水、剪力墙承载强度、变形缝施工、精装修等方面都进行了专门的课题研究，并优化现有的施工方案，有力保障了公司产品品质。

每年研发投入  
**逾千万元**

共完成课题  
**120**余项

获得各项专利  
**25**个

## 四、推行绿色建造

绿水青山就是金山银山。绿色是荣安产品的底色，是客户的切身利益所在，也是未来市场竞争的核心要素。荣安一直致力于在建筑行业内进行绿色与可持续发展的研究与推广，践行环境保护及能源节约型发展，多年来，荣安在生态规划设计、绿色开发建造、绿色环保技术创新升级等方面持续探索实践，将绿色住宅理念融入产品设计与建造的全过程，推行绿色建造方式，让客户享受节能、绿色、健康的生活。

### (一) 引入新型材料

建材领域是我国碳排放主要来源行业之一，具有巨大的碳减排潜力和市场发展潜力。荣安持续推进技术和材料创新，开展以粉煤灰、矿渣、脱硫石膏等为代表的工业废弃物的综合利用研究，研发低碳瓷砖胶、石膏自流平、轻质抹灰石膏等。

ALC蒸压加气混凝土是以粉煤灰、水泥、石灰为主原材料，经过高压蒸汽养护而成的多气孔混凝土成型板体，公司在自2021年开始大规模采用ALC内隔墙板，代替传统的砌体结构，相比之下有以下优点：

**六个优点**

- 1.抗震性** 保证建筑物维护结构在大风或地震力作用下不会发生大的损坏，具有较强的抗震性。
- 2.隔音性** ALC板是一种由大量均匀的、互不连通的微小气孔组成的多孔材料，具有很好的隔音性能。
- 3.耐火性** ALC板是一种不燃的无机材料，具有很好的耐火性能。
- 4.耐久性** ALC板是一种无机硅酸盐材料，不老化，耐久性好，其使用年限可以和各类建筑物的使用寿命相匹配。
- 5.抗冻与抗渗性** 经冻融试验后质量损失<1.5%(国家标准<5%)，强度损失<5%(国家标准<20%)；比标准砖抗渗性好5倍。
- 6.环保性** ALC板经专业鉴定无放射性，无有害气体逸出，是一种绿色环保材料。

### 专利 一种房屋精装修施工布线管道敷设装置

涉及房屋装修技术领域，包括承接板，承接板的一侧上表面固定安装有矩形板，矩形板的一侧下表面固定安装有安装盘，安装盘的内壁活动连接有活动套柱，活动套柱的内壁活动连接有活动柱，活动套柱的外表面活动连接有弹簧，活动柱的一侧下表面固定安装有连接板，连接板的一端固定安装有定位套管，活动柱的一侧下表面设有安装轴。本实用新型，装置在沿着线缆敷设沟槽移动时，定位板能够通过弹簧的作用力与线缆敷设沟槽相对应，实现同步带动线缆准确的置于敷设沟槽内部，能够有效提升对线缆敷设的便捷程度，适用于不同尺寸规格的敷设沟槽，增强装置的通用程度。

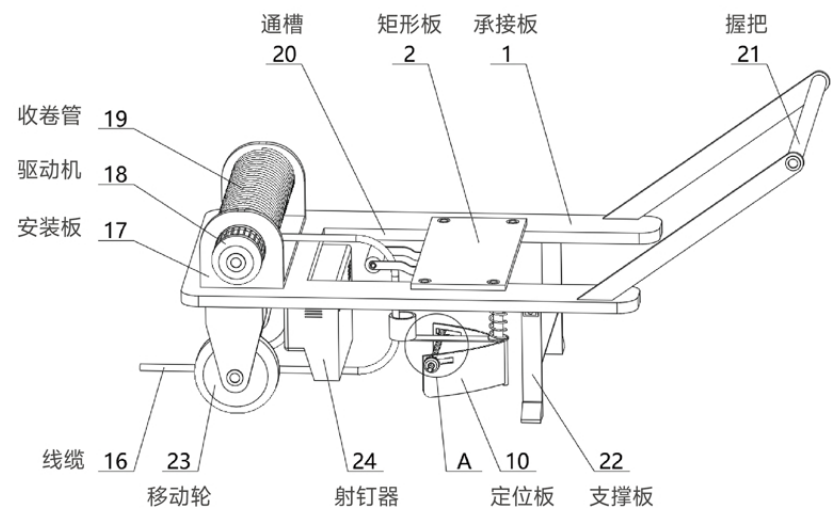

● 新型建材创新

石膏自流平:

以工业废弃物脱硫石膏为主要胶凝材料，制备过程产生的碳排放量低于水泥基材料，从而减少了对环境的影响。



轻质抹灰石膏:

以工业废弃物脱硫石膏为主要胶凝材料，使用寿命与建筑材料相同，且可重复使用，替代水泥砂浆使用，更具有环保、经济效益。



低碳瓷砖胶:

以粉煤灰、矿渣、偏高岭土等工业副产物为胶凝材料的主体，碳排放可由传统瓷砖胶349千克二氧化碳/立方米降低到99千克二氧化碳/立方米。



(二) 绿色施工推进

荣安严格遵守《中华人民共和国环境保护法》，制定《建筑工程绿色施工规范》。我们在施工过程中综合考虑环境和周边社区需求，围绕节材与材料资源利用、节能与能源利用、节地与土地资源保护，降低施工期间给空气、水、土地的影响，营造干净、整洁、舒适、安全的施工环境。

(三) 参与海绵城市建设

2023年，公司继续在姚江晴雨、堂樾庄、嘉樾庄等多个项目积极参与海绵体建设，设计主要包括：透水铺装、植草沟、雨水花园、生态草沟、碎石蓄水层等。

通过竖向设计，使道路、铺装雨水进入植草沟或雨水花园等生态设施，不同设施直接链接或通过管道连接，形成连续的地表排水系统；为保障小区的排水防涝安全，在每个雨水花园内均设置了溢流口，使超过降雨量的雨水排至雨水管网；停车位均采用透水路面结构，部分屋面雨水采用管道收集进入地下雨水回用池，地面雨水经过植草沟或线性排水沟经滞留排入雨水管网系统，预计年径流总量控制率：80%，对应控制降雨量为24.7mm，污染物去除率≥60%。

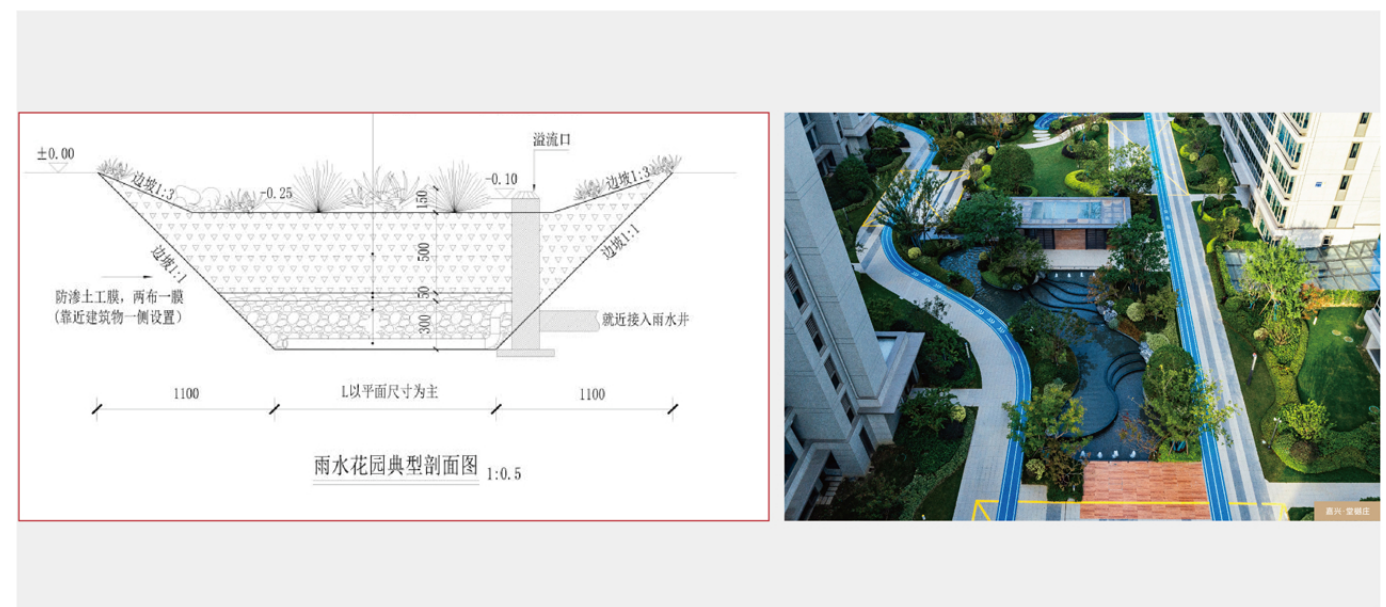

### (四) 节水节能

公司部分项目在景观设计阶段，均设计了雨水回收灌溉系统，用于绿化浇灌养护、道路冲洗保洁；施工过程中采用雨水回收设施，用于冲洗场地，洒水防尘，冲洗厕所等，节约用水；项目施工过程中，最大程度采用定型化成品化的临时设施，极大提升材料设备的周转使用率，减少材料浪费。同时，工地照明采用节能灯，生活区采用感应灯，节能用电区域覆盖率100%。

为了节约资源，响应国家号召，我司在文澜望庄、观棠晴雨、新月河滨等项目采用了光伏系统，光伏系统是将太阳辐射能转化为电能，来源取之不尽、用之不竭，是一种清洁、安全和可再生的能源，减少了资源的浪费，我司将持续采用光伏工艺，为社会减少环境污染做出贡献。小区楼梯间等公共区域照明均采用感应灯具，节约用电。



柳岸闻莺实景图

### (五) 打造绿色健康生活系统

聚焦硬件保障、客户承诺和实际情况，结合荣安产品体系，对综合住宅项目的空气、温度与湿度、水、光、声、运动、社区通行、智能化等方面打造了综合评价标准。

#### 项目案例

荣安甄选国际一线新风空气净化系统如恩科等，作为全球优秀新风空气净化系统，全年四季可有效隔除PM2.5，过滤空气中大部分有害颗粒，更采用多种控温、保湿科技，带来健康舒适的生活方式，远离雾霾，净化日常生活环境。净化日常生活环境。



文澜望庄样板图

#### 项目案例

小区配备的雾森系统产生大量的雾气，增加空气的湿度，同时有效防止扬尘；水汽的蒸发可以有效控制局部温度，其运行中产生大量的负离子，能有效净化空气，形成园区内的小气候环境，呵护身心健康。



汇学府实景图

## 五、重视客户满意度

荣安开发住宅近三十年，对高品质居住园区的规划有着清晰的认知——寻求居住者内心深处的感动、构筑人们心中的理想家园。

2023年，尽管市场承压下行，作为浙系品质房企代表之一的荣安地产，仍坚持在产品提升方面持续发力，秉持“越是在市场波动期，越是要做好产品和服务”的经营理念，在本年度，将产品升级作为重点工作之一，对旗下在售项目进行了一系列的优化与改造，以力求完美的态度打造区域标杆产品。



扫码查看  
《荣安如何打造区域高标产品，  
实现产品进阶？》

### 归家空间 打造酒店式入户大堂，让客户感受尊贵

一个质感与品味兼具的社区入口，往往更能彰显社区的形象，同时也影响着居住者归家的第一感觉。因此，荣安将入口处作为产品力升维的重要环节，出于对住宅私密性的考量，多以高级物业的标准配置打造酒店式入户大堂，强化归家仪式感。

如温州的江河拥翠，项目采取经典的中轴对称手法，打造挑高约5.7米，面宽约22.2米的入户大堂，以宽阔尺度营造出强烈的空间感与仪式感，并植入大量中式元素，赋予项目更多中国特色文化内涵。

此外，荣安以第二会客厅标准，对项目入户大堂进行精装升级，将其打造为集物业接待、会客、休憩等多功能于一体的社区空间，将公共空间与私人空间有效结合，大大拓宽业主的生活边界。



柳岸闻莺



荣安·山海府

### 景观空间 重金增配戏水池景观，江南式园林IP化

景观空间作为联接社区入户大堂与楼栋入户空间的纽带，荣安亦做了相应的增配工作，将园林、水景的打造作为项目产品升级中的重中之重，致力于在江南园林IP化打造的同时做到因地制宜“一项目一景”。

就温州汇学府项目而言，荣安在原本的片式水景之上，追加资金对项目内园进行升级打造，聘请甲级资质的专业设计公司——重庆蓝调进行景观设计。以高低错落的石材层层堆叠，辅以潺潺水流，形成大面积的叠级式水景，并结合地形以绿植组团进行点缀，将画中的河流、绿岛具象呈现。

立足江南园林的丰富打造经验，对于当时即将交付的宁波笙花府的景观打造，荣安也投入成本加配。在园林植被的选择上，将四季轮回的时间概念融入当中，以乌桕、鸡爪槭、金桂、日本晚樱等丰富树种、绿植打造四季园林；同时不惜重金增配戏水池，而池底优美的马赛克拼花，则是由经验丰富的工艺师傅一块一块全手工打磨拼接而成。



荣安·笙花府

## 互动空间 泛会所标准打造公区，社区生活无界化

为了满足全龄段业主的生活需求，我们对公共空间进行了互动空间的创新。入户空间多打造架空层，有效解决采光、潮湿等问题，提升社区整体的居住舒适度，此外，还参照泛会所标准进行延伸，落地丰富的功能场景，以释放出更多的公共活动空间，增强社区生活互动性。

如台州山海府，项目立足全龄需求，并按需划分，对架空层进行主题打造，覆盖阅读、品茗、健身、童玩等丰富的功能场景，并打破空间局限，将社区互动空间的打造延展至户外。

一方面，室内架空空间与室外景观互通，兼顾业主私密性与观景需求；另一方面，针对不同运动合理划分空间，在户外打造了专业的羽毛球场、健身跑道，满足业主多元的运动需求。



宁波·林语秋月

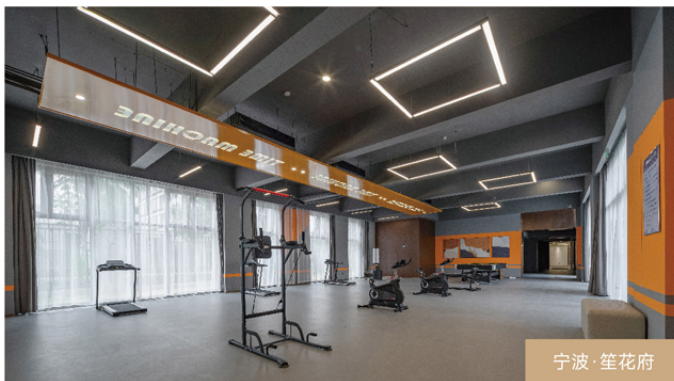

宁波·茱萸府



台州·山海麓园



杭州·春熙上河湾

## 户内空间 拓展精装风格及功能，居家细节人性化

从2008年起，荣安就开始逐步实行住宅精装修交付，是宁波最早开始精装交付的开发商。以高端精品著称的荣安，对精装修有着十几年如一日极致、严苛的要求。审慎严谨的态度、精益求精的理念，让荣安的精装修成为教科书级别的范例，并得到市场的广泛认可。2023年，荣安致力于户内空间的人性化家居细节的探索，主要从两方面着手加以细化。

一是打造功能性、舒适性兼备的户内空间，典型如台州山海府建面约99m<sup>2</sup>户型：三房两厅两卫格局下，大部分房源做到高达82%的得房率；南向三开间做到近10米面宽，餐客一体化、开放式厨房的设计，满足餐厨、会客等生活需求的同时，大大提升了开阔度和采光性；宽约6.5米、进深约1.5米的双联阳台，空间进一步向外延伸，保证室内观景面最大化。

二是提供更为丰富多样的精装风格，予以喜好各异的客户更多选择空间，如义乌的棠樾府和嘉兴的林语湖院、温州的江河拥翠，均在原有风格的基础上，增加全新的精装风格并开放实景样板房让客户所见即所得。



宁波·姚江晴雨



温州·望庄云上420

## LDBK户型

LDBK户型分别代表Living(客厅),Dining (餐厅),Kitchen (厨房), Balcony (阳台), 也就是餐、客、厨、阳台一体, 将其融合为一个空间, 提升利用率, 视野更宽阔的同时, 采光、通风也能得到优化。基于菁英家庭对于家庭交流与共聚时间的重视, 义乌棠樾府建面约99m<sup>2</sup>特别设计了LDBK一体化阔厅, 客厅、用餐、休闲空间、学习空间集合于一处, 让一家人的温馨空间汇聚在“两厅”之间, 既考虑了空间区域的互动性, 即LDBK的极致设计, 又实现了居家休息的私密性, 即动静人性化分区和双卫生间的合理布局。



## 厨房篇

对中国人而言, 精致和优雅是刻在骨子里的, 窗明几净的厨房, 总是更容易让人升起做饭的兴趣。厨房里各式“黑科技”是提升厨房幸福感的关键, 以荣安望庄的厨房为例, 采用适合亚洲人烹饪和家居习惯的日本骊住3D水槽与高端橱柜。通过观察和分析烹饪过程与人体负担, 为人们引入先进厨房理念, 得出最新厨房科技解决技术。拒绝混乱, 巧妙的收纳设计, 让厨房变得干净清爽, 让你爱上做饭的感觉。



## 卫浴篇

荣安望庄奢享独立卫生间采用600x1200mm尺寸的仿石材砖, 整体空间效果更加大气。卫浴柜体采用悬空式安装, 方便卫生清扫。镜柜、地柜底部设置灯带, 主卫双台盆设计和镜柜设置魔镜功能, 增加居住体验。卫生间收纳空间延续了收纳量大、细节精致的特点。镜柜下方开放格可以放置洗漱用品, 解放台面空间; 地柜双层U型收纳抽屉可适配放置卫浴小电器及其他卫浴物品, 令卫浴空间整洁有序。



## 收纳篇

追求更加人性、更加细节、更加享受的点位收纳理念的考究。打造步入式储物空间, 满足一家人的收纳需求。划分为二个区域: 脏区: 外出外套、鞋等收纳; 净区: 居家衣物收纳、行李箱、玩具等收纳; 实现高效收纳, 脏净分离。

独立家政收纳间, 实现一站式洗涤动线, 家务做起来更方便。放置洗衣机、烘干机、洗衣用品备置、洗衣用品收纳、清洁用具配件、抹布挂置、清洁洗手池等功能将收纳和洗衣相结合, 满足业主日常不同的使用需求。



## 卧室篇

主卧是二人世界的私密相处的空间, 在这个空间, 夫妻可以临时办公、学习、妆扮等, 如同星级酒店套房一般, 与户外生活基本互不打扰。宽阔的主卧, 床头背景结合肌理感的皮革和金属线条、反灯带天花内嵌精细的金属细节等这一切都是为打造空间的精致感。

荣安云上420主卧搭配独立衣帽间, 采用高端定制的产品, 根据男女主人不同的穿衣特性, 空间内部储藏空间采用长短分区、男女分区、LED背光灯带、专属的裤架设计、超大收纳量的阻尼抽屉等收纳细分充分照顾了业主的生活习惯, 让收纳空间不再捉襟见肘, 为业主提供高品质的收纳生活。



## 采光篇

荣安站在客户居住的体验上, 一直在追求窗墙比的极致化。常有客户评价, 荣安的房子就是特别敞亮、通透, 无论是客厅还是房间, 满满的阳光洒进屋内, 心情都会立马变好。所谓一流的设计追求光, 更大的玻璃面虽然增加了成本, 但是客户体验到的是更好的采光、更亮堂通透的空间, 也带来了更好的景观视野。



## 智能科技 人性化设计，科技引领未来生活

人居需求，总是伴随着时代的进步而不断升级，社区也应该具备完善的智慧、健康系统，才能与人们日新月异的美好生活一同进化。“智能科技生活系统”并非科技的炫酷，而是通过智能化的手段让居住者切实感受到智慧带来的美好与便捷。

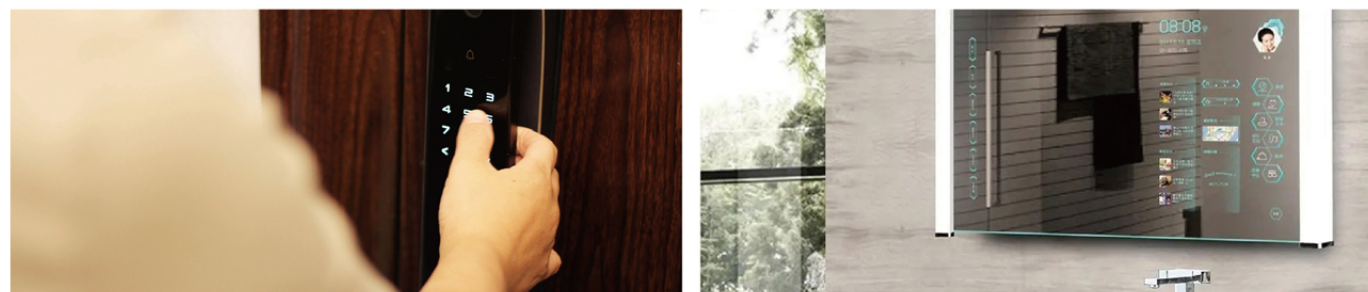
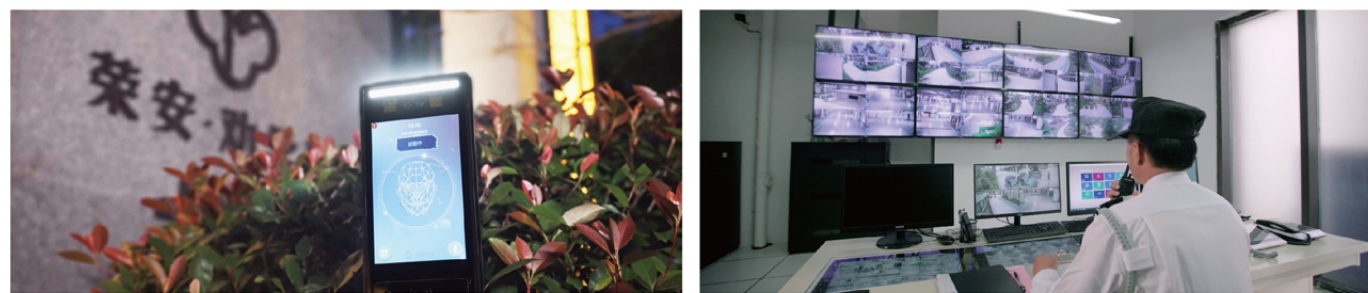

### 园区智能化 ▶

通过强化地下室、电梯间等信号，实现wifi定点覆盖社区，创造智能化新型社区。业主早晨在社区里跑步，最新上线的音乐可以听，傍晚遛狗随时与好友视频分享，打了一会羽毛球，即刻发朋友圈分享运动的酣畅淋漓。

### 入园智能化 ▶

与传统的卡类设备、指纹设备等门禁相比，人脸识别技术的不可复制性让人脸识别门禁更加的安全和稳定，能有效防止陌生人随意出入，进一步加强社区安全管理。人脸识别技术也让业主真正实现解放双手，自由通行，是小区安全的首选。

业主也可以在手机APP生成访客二维码，通过微信、QQ、短信等方式发送给访客，朋友到访后刷二维码即可轻松进入小区、单元门，轻松化解难题的同时，也充分保证了家的安全。

### 入户智能化 ▶

除IC卡刷卡乘梯模式外，荣安引入手机蓝牙模式的乘梯功能。业主通过单元可视对讲系统开门后同时呼叫电梯到达一楼(负一楼),业主进入单元门到达电梯侯梯厅，电梯到达后进入电梯；通过手机蓝牙自动感应后自动点亮业主所在楼层(APP必须保证在后台运行),电梯送业主到达目的楼层。

荣安关注业主真实、迫切的居住需求，通过对归家动线全流程路径的精细研究，特别设计了“0接触智能归家模式”：从人脸识别的小区道闸到所在楼的可视单元门禁，再到手机蓝牙感应的电梯直达楼层，快速通行，让业主解放双手、笑着回家。

### 室内智能化 ▶

荣安将智能化体验嵌入到美好人居生活。突破时间和空间的限制，让每一次的科技进步都能发现更多便捷可能。

荣安智能集成了传统一键断电，一键离家可关闭全屋灯光；同时可单独控制客餐厅灯光，在APP上实现一键开关，免去手动关闭的麻烦与局限，同时可进行个性化设置，与其他智能化设备联动，实现睡觉模式、起床模式等，让业主体会生活便捷与贴心。

### 智能家电互联 ▶

智能门锁：荣安深度考量当代高端阶层起居习惯与生活阅历，配备了智能入户门锁，支持指纹识别、数字密码、传统钥匙等多种开门模式。

智能魔镜：业主在洗漱的同时，魔镜能够提供当日的天气、健康、新闻等资讯的提醒和查询，还会为你呈现一天的生活、工作安排。

## 客户服务 全方位触点，打造卓越客户服务体验

从开发到居住，荣安认真倾听每个产品营造环节的客户诉求，力求将服务落实到每一处细节，与业主紧密相连。

### ● 注重客户需求

荣安深知“客户为本”，好的产品一定是建立在客户需求基础上。从最初的规划设计开始，我们就专注于深访客户需求与反馈，将客户切实的需求前置落实到规划设计中。

### ● 定期工程播报

签约后，荣安会定期向客户播报工程进度，并以家书的形式进行发送。如果客户有需求的话，可以安排设计师、工程师等进行专业解答，让对家的等待更多一分安心。

### ● 工地开放日让客户亲鉴品质

近年来，荣安建立了全周期三次工地开放日机制，包括“土建与装修移交阶段”、“安装隐蔽工程施工阶段”、“准备交付阶段”，包含了一个项目从土建到精装的全建造周期，主动打开“围墙里的世界”，突出工艺工序的展示，也重视隐蔽工程的可视化。

### ● 精细快速房修

荣安特色的标准化维修管理标准，规范了房修维修服务的全流程的标准管理动作。从接报到预约上门检查，从工人进场维修到维修过程管控，从维修完成后检验到关单后维修服务回访，整个维修业务流程实行标准化，专业化管控，提升维修服务质量。

### ● 专业交付仪式

清晰的验房指引，细致的交付快修，便捷的交付手续，贴心的物业服务，用专业规范的交付流程为客户营造归家的幸福感。在荣安各大项目交付活动现场，房修工程师们都会全程一对一陪同验收的客户，不仅提供房屋专业验收的服务，而且为业主讲述房屋、使用、保养方面的专业知识。

## 完美交付 高品质标准，让客户感受尊贵礼遇



扫码查看

《2023年度交付 | 20000+份品质人居答卷！  
荣安以实绩鉴证卓越交付力》





2023年全年，荣安在杭州、宁波、温州、台州、嘉兴、重庆等6个城市完成超20000户的交付。大到建筑立面、园林景观，小到路面铺设、精装细节，从居住需求的真实体验出发，荣安一步步兑现对家人一生幸福与安心的承诺。

在部分房企冲刺“保交付”时，荣安追求的则是“高品质交付”，让客户真切感受到物超所值。在“如期品质交付”基础上，持续不断倾听客户声音、关注客户需求，在产品上不断升级迭代，努力为客户的理想生活提供解决方案，力争为每一位客户提供TA心目中最想要的高品质居所。从方寸之间的效果图到最后实景呈现，从“交付房子”到“交付生活”，荣安始终以实际行动兑现承诺，更让业主爱上“住在荣安”的每一天。多个项目在保证品质的前提下实现了提早交付，这不仅体现了荣安地产高效的全过程管控能力，更彰显了其对业主的深深责任感。交付前的质量把关、交付时的全程陪验，交付后的暖心服务，荣安一切以业主为中心，让交付成为一场愉悦的归心之旅，也显示出业主对荣安产品和服务的高度认可。



## 交付巡礼 致敬匠心，交付项目精彩呈现





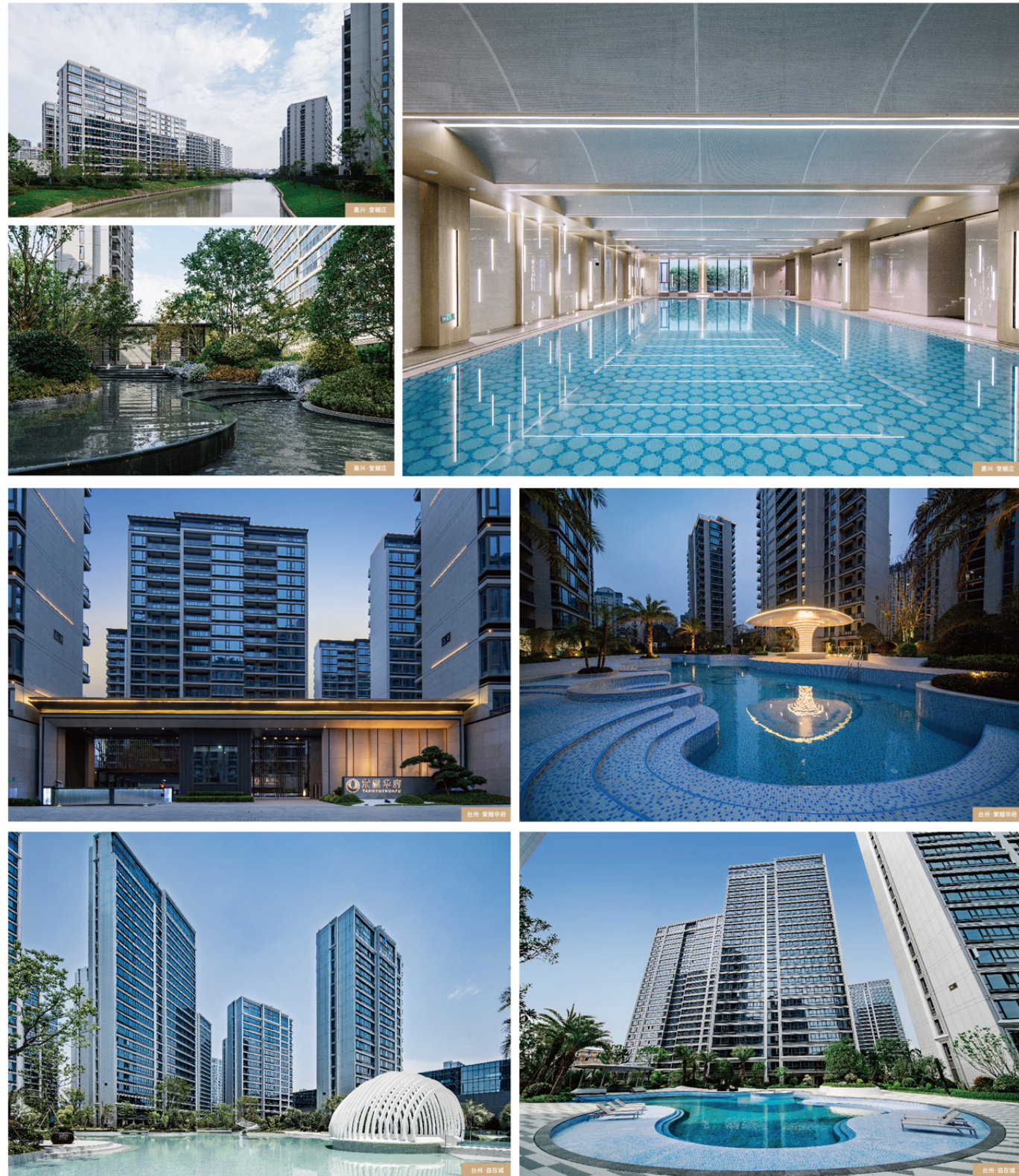

## 物业服务 产品与服务互融共通，形成全周期闭环

2023年，荣安地产联合荣安物业始终以业主需求为导向，不断提升服务品质，努力为业主营造温馨、舒适、安全的居住环境。

### 1. 全情投入，只为您满意归家

在过去的一年里，荣安物业人始终坚守岗位，用心聆听业主的声音，及时解决业主的诉求。无论是客服服务的热情周到，还是秩序维护的严谨负责，亦或是保洁绿化的细致入微，我们都力求做到最好，让业主感受到家的温暖和幸福。

业主李先生表示：“荣安物业的服务很贴心，无论是日常的保洁、安保，还是突发的维修问题，他们都能迅速响应，专业解决。这让我们感到非常安心和舒适。”



扫码查看  
《荣安物业2023年度业主满意度报告》



### 2. 品质焕新，让幸福持续升温

作为物业服务企业，品质是赢得业主信任的关键。因此，在过去的一年里，荣安物业围绕『满意度十件事』这一主题，开展了一系列『品质提升效果』的服务焕新工作，聚焦满意度十件事，以月度为单位，坚持做、重复做、用心做，精益求精。

荣安物业对园区环境进行了全面升级。通过园区工程改造、环境建设、优化景观、完善配套设施等措施，让园区焕发出新的生机和活力。

同时，荣安物业还加强了对公共区域的清洁和维护力度，确保业主能够在干净整洁的环境中生活。

荣安物业注重提升服务人员的专业素养和服务意识。通过定期培训和考核，让服务人员时刻保持最佳的工作状态，为业主提供热情、专业、高效的服务。此外，荣安物业还鼓励服务人员与业主建立良好的互动关系，及时了解业主的需求和意见，以便更好地改进服务质量。

荣安物业不断创新服务模式，满足业主的多元化需求。例如，推出了空关房打扫、洗车、鞋柜杀菌消毒等便民服务，让业主在享受便捷生活的同时感受到家的温馨。同时，荣安物业还举办了丰富多彩的社区文化活动，如园区烧烤节、音乐露营会等，增强了业主的归属感和幸福感。



## 六、严控工程质量

自1995年开发第一个住宅小区以来，荣安始终不忘“把产品当作品”的初心，坚持品质立身，秉持不断追求完美的工匠精神，做好精品，做工严谨，确保每个环节的质量，对产品采取严格的检测标准，细化质量策划，严控工程质量。



匠心荣安第一期  
《带您了解门窗防水工艺》



匠心荣安第二期  
《带您了解外立面施工工艺》

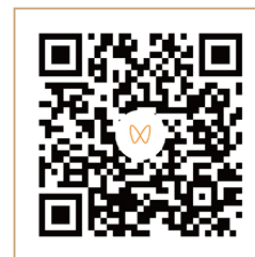

匠心荣安第三期  
《带您了解烟道防漏工艺》



匠心荣安第四期  
《带您了解屋面防水工艺》

### （一）绿色施工推进要求各项目严格执行《细部检查制度》

对于渗漏水、烟道漏烟等业主重点关注问题，扎实工序要项的施工准备，落地荣安做法的施工要求，跟踪各项部的各项细部检查自查销项（厨卫间蓄水，门窗淋水，雨后渗漏，烟道漏烟检查），杜绝止逆阀安装不当、排烟口烟道接口处密封不严有缝隙等问题的发生，“早谋划、早安排，早落实”，高效维护业主们权益。



### (二) 对项目严格执行《材料检查制度》

材料是质量的有力保障。公司在工程项目全周期内不定期进行甲供及乙供设备材料的品牌检查，把好“建设、监理、施工”检验和交货验收关卡，严禁“无合格证、无出场检验报告、无产品质量证明”等三无产品进场，保证施工设备及专用材料的质量。

为加强桩基质量控制，公司新引入《桩基复核检测制度》，严格按照统一标准及行业规范施工，加强质量检测过程监管,组织第三方检测机构对检测工作质量进行现场复核，有序进行施工验收检测工作。严格把控各道工序的质量关,杜绝偷工减料行为。

### (三) 九大检查监管体系 + 四大考核措施

工程管理部制定九大检查监管体系和四大考核措施，对每个项目的质量品质进行全面监管与奖惩考核，从项目开工到交付，实行全过程检查。在检查过程中，对于发现的质量问题，严格要求各项目落实整改，并进行复查跟踪，直至整改完成。

通过项目自查，公司组织评估检查的监管考核体系，对各项目的桩基工程、主体结构工程、精装修工程、设备安装工程、外立面工程、景观绿化工程等全过程施工进行质量把控。



### (四) 严控外立面、景观品质

作为品质房企，公司上下给予外立面、景观工程极大的关注。从涂料单位的选择，外墙抹灰的四方验收，涂料打样，涂料施工每道工序都严格层层把关，对库内单位多次交底，明确施工要求，通过一系列管控动作，有效提高了部分项目涂料用量，打胶凹嵌深度，阳角方正度，平整度，垂直度。

为提升景观品质，组织库内供方讨论学习，到优秀项目交底，编制景观绿化施工工艺要求并进行交底，让中标单位熟悉了解公司景观绿化施工工艺要求，施工过程中加强现场施工过程巡查，要求供方严格按照公司施工工艺标准执行，进一步提升了项目景观品质。



(五) 加强工程条线人员培训，提倡工程师文化

“预则立，不预则废”。通过对重点工序施工工艺样板以及工地安全文明施工做法的观摩，让工程条线的同事更加直观的了解荣安对工程质量和安全文明施工的要求，并组织项目管理分享交流座谈会，总结好的管理方法和经验，梳理项目管理思路，广泛运用到其他项目当中，尤其是在小型预制构件、多图融合、智慧工地等方面进行升华细化，让工程质量更上一个台阶。

每年荣安地产各城市各项目上的工程师代表以及部分总包单位，都会齐聚项目进行参加交流。工程师俱乐部是集团工会搭建的平台，旨在“以交流促进步，借鉴优秀项目做法，拔高格局、定位及标准，从而提升现场标准化管理和质量把控。



(六) 严格控制施工质量 提倡安全文明施工

公司全资子公司天苑建设在项目施工过程中严格控制施工质量及施工安全。天苑建设承建的镇海区ZH07-03-56地块项目在施工过程中，积极响应《宁波市房屋建筑工程安全文明施工提升标准》（甬建发〔2023〕69号）文件的实施，决定所有支模架采用盘扣架工艺搭设，按照《建筑施工承插型盘扣式钢管脚手架安全技术标准》（JGJ/T231-2023）制定了盘扣架专项施工方案，并严格按照方案施行。

盘扣式脚手架的传力方式为立杆轴向传力，这样的传力方式使脚手架整体在三维空间、结构强度高以及整体稳定性好、圆盘具有可靠的轴向抗剪力，并且各种杆件轴线交于一点，连接横杆数量比碗扣接头多出1倍，整体稳定强度被碗扣与脚手架提高20%。杆件尺寸上均是固定模数、间距、步距固定，基本避免了为环境因素对企业架体构造的影响，验收架体安全控制点相对于传统钢管脚手架较为减少。

在工程质量把控方面，执行“样板先行”方针。天苑建设将每道工序按照施工图纸、施工规范及相关施工工艺标准的要求，进行小范围施工，经建设、监理、施工联合验收合格后，作为后续大面积施工的范本，以此作为模型和验收的控制标准，后续施工按此样板完成。同时落实成品保护责任制，编制现场管理和成品保护实施细则，合理安排施工顺序，避免工序间相互干扰。在坚决保证工程质量，做好自检、互检、交叉检、预检和隐蔽验收的同时，对于钢筋、混凝土、模板、防水工程、砌体工程、楼地面、门窗、内外墙的装饰以及屋面工程等的成品保护细致入微，保证施工各方的切身利益及交付业主们的质量观感。



(七) 持续输出代建品质样本

荣安近年来一直在拓展代建业务，秉持“品质为本、追求共赢”的价值观，以“强大的品牌基础、专业的管理团队、一流的管理标准”，为政府、国有及私营企业、金融机构等提供专业的各类房地产资产委托开发管理服务，目前业务涉及商品住宅、安置房代建、道路配套工程等。

安置房建设是推进城市建设改造的基本民生工程，也是保障群众美好居住生活的民心工程。2021年，经过前期考察多家品牌房企和村民投票后，瑞安市莘塍街道前埠村与荣安签订超12万方村民安置房项目代建协议，项目建成后，将提供安置房源约653套。截止2023年底，该代建项目外架已全部拆除，小区整体雏形已现，目前所展现的状态也得到了政府与居民的认可和赞誉。

2023年荣安下属子公司博苑建设成功获得宁波高新区艾瑞斯科技智慧医疗产业园土建工程施工合同，为高新产业园建设添砖加瓦。此外，荣安也积极拓展其他项目，包括有义亭镇镇前街一号地块幼儿园、咸祥镇西宅至文化广场配套道路工程（EPC）项目、海曙区后孙地段三江口区块地块HS03-02-17项目等。通过持续打造高品质的代建项目，为城市化发展贡献荣安力量。



## 八、公共关系与社会公益

### (一) 依法纳税

荣安地产一直强调依法纳税的重要性，在公司的发展过程中，荣安地产一直提倡并严格实行依法纳税、诚信纳税、及时纳税，积极支持国家财政税收和地方经济建设，为当地经济社会的发展和繁荣作出贡献。

### (二) 热心社会公益事业

荣安始终坚持回报社会，在参与城市共建发展的同时，亦用公益的力量连接更多有需要的群体，向他们传递企业社会责任与大爱担当，广泛参与教育、扶贫、救灾等各项公益事业，用温暖、爱心、责任在祖国各地持续不断地种下公益的种子。

截至目前，公司已累积捐赠超过百个公益慈善项目，公益事业投入超两亿元，公益项目覆盖人口超过100多万。



## 恒心 | 连续17年举办少儿艺术展

相伴十七载，荣安杯少儿艺术展，在2023年的六一节如约而至。这个由宁波美术馆主办、荣安集团支持的艺术展不仅为孩子们提供了一个展示才华的平台，更是成为了他们艺术成长的摇篮。许多小选手在这里开阔了视野，获得了宝贵的指导和鼓励，并以此为起点，踏上了更高层次的艺术之路。

值得一提的是，2023年的荣安杯少儿艺术展设置了走进校园的环节。“NMA艺术漂流计划”作为少儿艺术展的延伸项目，通过走进校园的活动形式，让更多的孩子接触到优秀的少儿艺术作品。荣安集团积极参与其中，以实际行动支持这一计划的深入开展，为少儿美术教育的健康发展起到了积极的推动作用。



## 爱心 | 捐资救助重疾儿童

“谢谢叔叔阿姨给我准备的礼物。”六一前夕，小朋友琳琳抱着手中的公仔安安和画笔，露出了灿烂的笑容。遭遇病痛让琳琳小朋友比同龄人去医院的次数可能都要多，但小姑娘非常坚强。更因为在她背后有强大的力量在支持她，比如荣安集团与宁波市妇儿医院一同设立的儿童医疗救助基金。

基金成立3年来，已经救助了40多位危重症患儿，救助金额超60万元，救助患儿来自四川、江西、贵州、云南、安徽、黑龙江及本地的贫困家庭。救助疾病包括早产极低体重儿、重症肺炎、先天性巨结肠等，救助金额5000元至20000元不等，给这些困难的家庭带去了爱的温暖。

这份受助名单，还将在未来不断扩大。2023年，荣安集团在原基金的基础上，又追加了投入50万，希望继续发挥宁波市妇儿医院的医疗优势，让更多因家庭困难而无法有效治疗重大疾病的儿童重新获得健康，让公益的亮光照亮到所帮助的每一个家庭，每一个孩子，还有他们可期的未来。





## 耐心 | 帮小业主掌握游泳技能

作为荣安夏天里送给小业主们的礼物，自2016年开始，每年暑期，荣安都会开展“小鲨鱼计划”，均得到了业主们的广泛欢迎，免费学习的名额被一抢而空。2023年的小鲨鱼计划在荣安观江园、荣安香园一期、台州新都会等小区如约开展。报名通过的小业主在炎炎夏日里，不需要家长来回接送，在专业教练的指导下，在自家楼下就能轻松学习掌握游泳技能。游泳不仅可以培养良好的意志品质和坚韧的性格，也能增强孩子们的社交能力，培养开朗的性格，更是一项必备的生存技能。



## 关心 | 马岙小学公益支教项目

2023年6月1日上午，宁波市新联会来到宁海深甽镇马岙小学，开展“之江同心·公益点亮乡村——庆祝六一、关爱儿童、送教下乡”活动。荣安地产总裁王丛玮先生出席了该项活动。活动现场举行了“新力涌动·荣安有爱——2023宁海马岙小学科学艺术公益支教项目”揭牌仪式。2023年支教项目由宁波市新联会发起，宁海县新联会执行，由荣安贤和教育基金公益支持，为学生送去机器人编程、少儿主持人、绘画手工、科学实验等多彩课程，为边远山区的孩子解决了艺术教育资源匮乏的难题，把科学和艺术的种子，深深的种在孩子们的心田。



## 第三部分 在履行社会责任方面存在的问题及整改计划

作为一家负责任的公众企业，在过去一年中，荣安地产结合企业自身特点和具体实际，从多个维度积极履行社会责任。荣安聚焦城市的发展，努力提升品牌内涵，培育核心竞争力，持续创造价值，实现多方共赢，致力于成为一家基业长青、受人尊敬的优秀企业。

但我们也深刻意识到，在履行社会责任的过程中，我们仍然需要迎接新的挑战，创造更完美的产品去满足客户的居住需要、更符合绿色节能的需要，并与周边环境和谐共生，使房地产业更好地服务于人与社会的需要。比如在产品前期规划设计、空间利用、生态环保、建筑节能、建筑工地管控等方面，仍然有不断改进的空间，与国内外同行业领先企业之间还存在一定的差距。

在2023年的基础上，荣安地产将投入更多的精力到小区业主及周边居民的服务工作中，助力城市居民物质生活品质和精神生活水平的共同提升，促进社会的和谐；同时，我们将继续提高对于普惠教育、普惠医疗等公益性服务事业的支持力度，积极投身慈善和社会公益事业，为建设中国特色社会主义事业做出应有的贡献。



## 第四部分 2024年度社会责任工作总体目标及计划

2024年是中华人民共和国成立75周年，是实现“十四五”规划目标任务的关键一年。房地产产业链条长、涉及面广，事关人民群众切身利益，事关经济社会发展大局。作为一家有担当、有追求的房地产企业，既要为股东创造价值，更要为社会承担责任。在深入贯彻国家发展方针、全面总结2023年工作的基础上，荣安地产确立了2024年度社会责任工作的总体目标与计划：

### 01 稳中求进，推动公司持续健康发展

坚决贯彻落实国家关于房地产市场的调控政策，坚持稳中求进，保持稳健发展。通过精细化管理，优化项目布局，提高资产质量，确保公司经营稳健，制定积极、稳定的现金分红政策，为股东和投资者提供稳定、可持续的回报。

### 02 品质为先，持续提升客户满意度

以客户为中心，将品质提升作为公司的核心竞争力。从产品设计、建筑施工到后期服务，全面贯彻“匠心精神”，力求为客户创造更加舒适、便捷的居住体验。同时，建立完善的客户反馈机制，及时了解并响应客户需求，不断提升客户满意度。

### 03 绿色发展，深化环保理念与实践

积极响应国家“绿色发展”号召，加大在绿色建筑、节能环保技术方面的研发和应用力度。在全公司范围内推广装配式建筑和绿色施工工艺，加快提升节能效果。同时，加强员工环保意识培训，形成人人关心环保、参与环保的良好氛围。

### 04 人才为本，打造高素质员工队伍

视人才为公司发展的第一资源，致力于为员工提供一个公平、公正、有利于成长的工作环境。通过定期培训、技能提升、职业规划等多种方式，帮助员工实现个人价值的同时，推动公司整体效能的提升。

### 05 回馈社会，积极履行企业公民责任

在企业发展的同时，不忘回馈社会。我们将继续积极参与社会公益事业，支持教育、扶贫、环保等领域的公益项目。通过实际行动，展现荣安地产作为一家有社会责任感的企业的良好形象。同时，加强与政府、社区、行业协会等各方的沟通与合作，共同促进社会的和谐与发展。

荣安地产股份有限公司董事会  
2024年4月26日